



Innovation
With a Human Touch

AFR-24S Posicionamiento de producto



Corte y hendido con alimentación automática de hojas.



www.GCCworld.com



Innovation
With a Human Touch



1. Introducción

AFR-24S

AFR proporciona una solución de acabado de troquelado digital para ampliar una amplia gama de aplicaciones, desde el rodillo hasta el alimentador de hojas, que simplifica su operación a través de un procedimiento de trabajo automático para generar más ganancias.

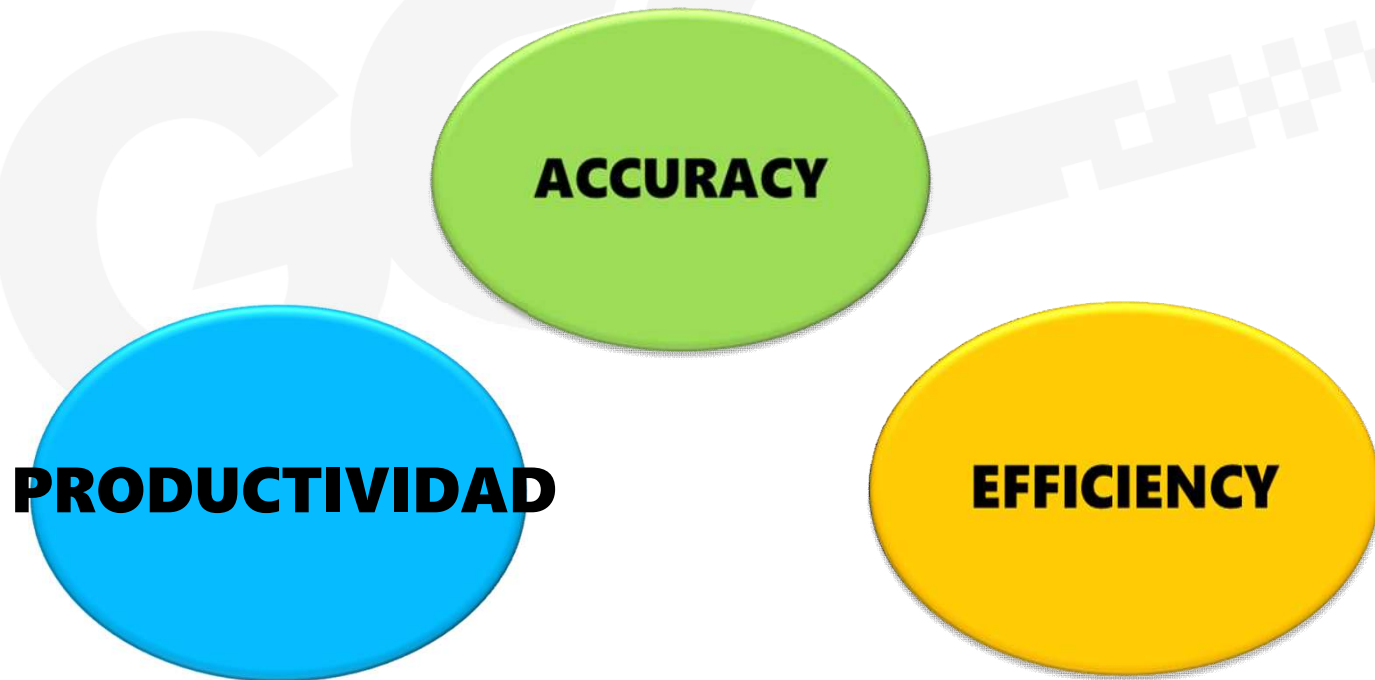



Innovation
With a Human Touch

2. Especificaciones



AFR-24S

Innovation
With a Human Touch

Especificaciones:

Item	Descripción
Tamaño de soportes admitidos	Orientacion Horizontal: A4 (297 x 210 mm), SRA4 (320 x 235 mm), A3 (297 x 420 mm), SRA3 (320 x 450 mm), B3 (500 x 353 mm) Opcional: B2 (500 x 707 mm) orientation vertical: A3+ (329 x 483 mm) Hasta 350 g/m²
Capacidad de la bandeja entrada	250 Hojas @150 g/m² o hasta 50 mm de altura
Velocidad corte	Max. 1,530 mm/s (a 45° direction)
Fuerza de corte	Max. 600 g
Detección de marcas	Automatic-Aligning System (AAS II)
Modo de detección	4 puntos
Fuente de alimentación	100 a 240 V AC (Se requieren tres tomas de corriente..)
Dimensiones (trazador y alim.)	Aprox. 1098 (W) x 1140 (D) x 782 (H) mm
Peso	Aprox. 47.5 kg (trazador: 25.5 kg, Auto feeder: 22 kg)



Innovation
With a Human Touch

3. Características clave



Innovation
With a Human Touch

Características del plotter **(RXII-61 Creasing)**

Plotter de corte profesional, de alta calidad y versatilidad

Como líder en el mercado para fabricantes de rótulos profesionales, RXII proporciona un rendimiento perfecto con capacidad de versatilidad que permite proporcionar un procedimiento eficiente para ahorrar tiempo y costos.

Velocidad corte 1530mm/s(60ips) / Fuerza corte 600 Gramos

La excelente velocidad de corte y la fuerza de corte ajustable que oscila entre 5 y 600 g permiten una amplia variedad de materiales, desde material de etiquetas fino y delgado hasta cartón grueso y duro..



Características del plotter (RXII-61Creasing)

Sistema de alineación automática mejorado (AAS II).

Los modelos RXII cuentan con un sistema de alineación automática mejorado (AAS II), que es un sistema de corte de contornos que garantiza un corte preciso de los contornos al detectar las marcas de registro en las imágenes producidas digitalmente.

Funciones de reconocimiento óptico de marcas incluidas:

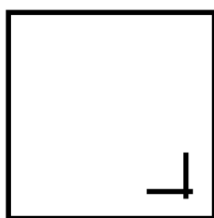

Auto-detección
1ª marca

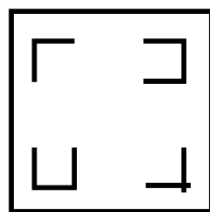

Posicionamiento
de 4 puntos

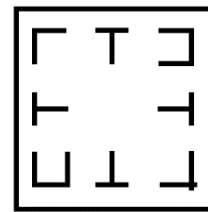

Posicionamiento
Segmental

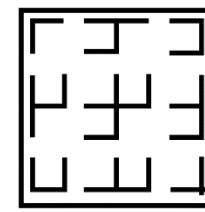

Múltiples copias

AAS II- Rotación automática

(solo sin bandeja de alimentación automática auto feeder)

- ✓ Nuevas marcas de registro que ayudan a definir la dirección de alimentación del material.
- ✓ Detección de las marcas de registro y reconocimiento de la dirección de alimentación del material a cortar, rotando el contenido de corte

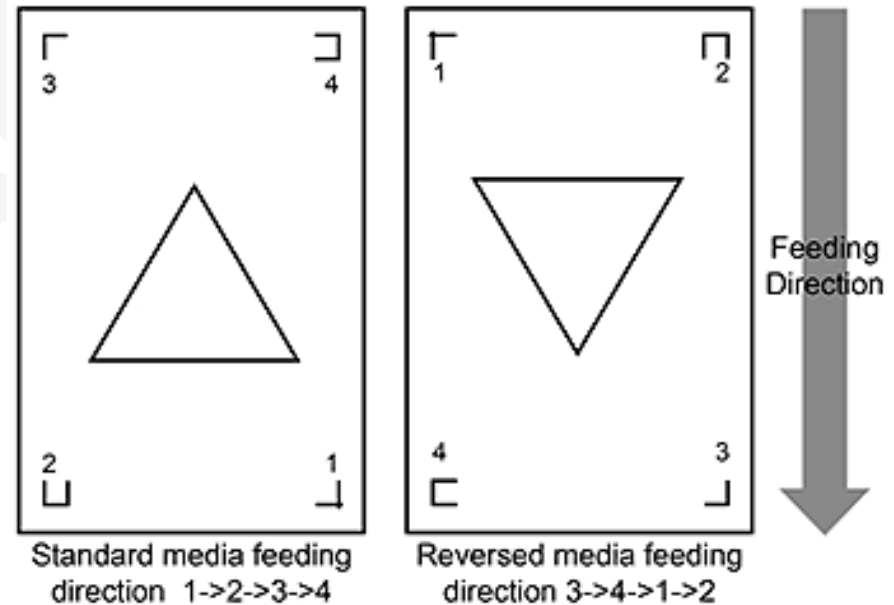
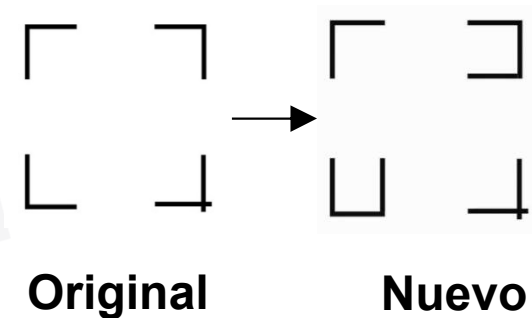



Innovation
With a Human Touch

Características del plotter (RXII-61Creasing)

Capacidad de hendido

El nuevo diseño de herramienta de hendido tipo bola puede crear una línea de hendido suave para proteger su imagen impresa sin romper la fibra del papel.. AFR ofrece hendido y corte de cartulina para confeccionar cajas de pequeño volúmen

PD. Se sugiere que el rango de peso de la cartulina sea de 200 a 350 g/m², el gramaje variará según tipo y grosor del papel.



Porta-herramientas Dual

Equipado con portaherramientas dobles con herramienta de hendir y cuchilla, AFR ofrece hendido y corte de cartulina para hacer cajas de papel de pequeño volumen.



Almohadilla suave para una mejor capacidad de hendido

Reemplazar la almohadilla de corte blanca por una almohadilla suave que es útil para hendir profundamente y aumentar la eficiencia del trabajo.



Almohadilla de corte blanca usada anteriormente

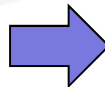

Nueva alfombrilla

Hendido trasero

Realizar un hendido directo sobre la cara impresa "sin laminar" puede provocar que la tinta/tóner se desprendan a lo largo del surco de hendido, quedando un efecto de marca de fibras rotas.

Con la opción de hendido trasero se resuelve el problema, la serie RX-II es capaz de hendir y cortar desde la trasera del cartón impreso evitando que la impresión se rompa durante el proceso de hendido.



Hendido sobre la cara impresa



Hendido sobre la cara trasera, la impresión no se rompe





Características del plotter (RXII-61Creasing)

Innovation
With a Human Touch

Nuevo diseño de panel táctil.

El nuevo panel de teclas táctiles es fácil de usar y duradero.

El diseño intuitivo permite a los nuevos usuarios operar la máquina fácilmente. El panel de teclas táctiles, fácil de usar y en varios idiomas, puede simplificar notablemente tareas complejas.

La retroiluminación LCM hace que los usuarios puedan reconocer el texto en el panel más fácilmente.



Pinch Rollers con 3 niveles de presión

Los rodillos o pinch rollers con ajuste variable de la presión (multipresión) ofrecen a los usuarios tres ajustes de presión para adaptarse mejor a los diferentes tipos de materiales. A continuación se muestran ajustes adecuados para algunos materiales típicos.

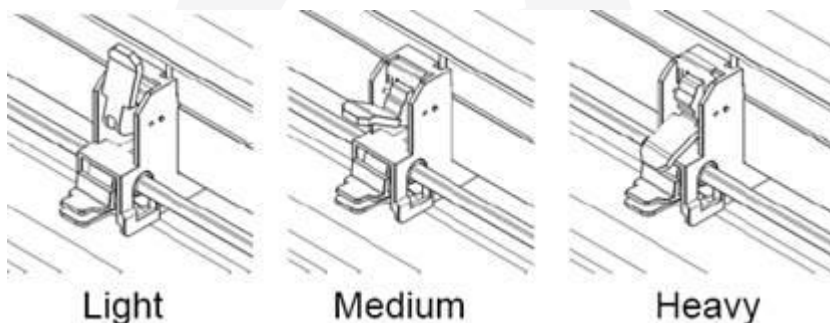

Material	Lado izq.	Central	Lado drch.
Sandblast mascararas, film Reflectivo	Fuerte	Media	Fuerte
Vinilo	Media	Media	Media
láminas solares	Media	Ligera	Media



Características del plotter (RXII-61Creasing)

Configuración de múltiples parámetros con 16 colores

La nueva interfaz permite a los usuarios configurar múltiples parámetros de trazado utilizando líneas de diferente color. Esto le da al operador una mayor flexibilidad al configurar un trabajo.

Cada color se denomina "bolígrafo", y representa una configuración del cortador designada en lugar de un color. Una imagen compuesta de colores negro, rojo y azul se procesará utilizando la configuración de corte designada para cada color en particular. De esta forma podemos crear trabajos que incluyan cortes, medios cortes, hendidos, diferenciando cada trazado.

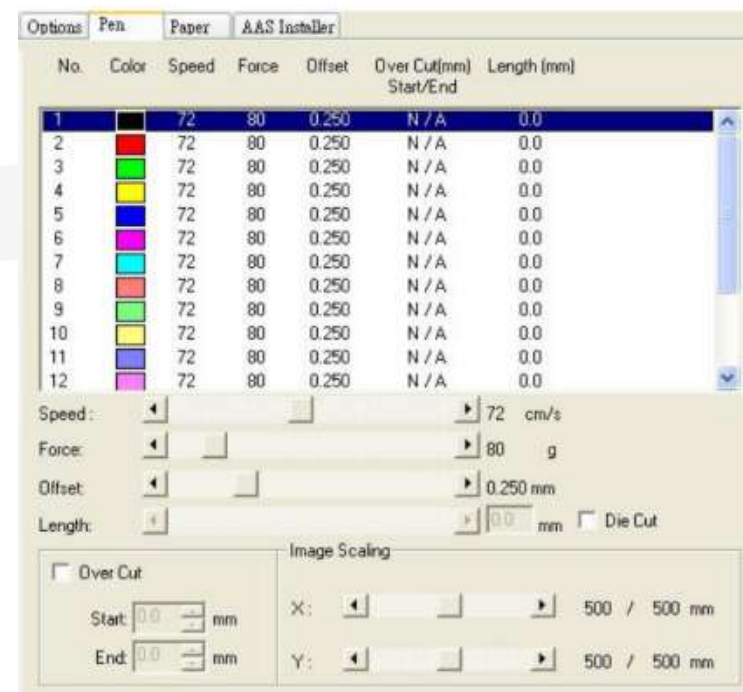

Die Cut / Kiss Cut / Punteado corte / troquelado / perforado

La serie RXII proporciona condiciones de corte flexibles que pueden configurar 3 modos diferentes de acuerdo con diferentes aplicaciones para tener un rendimiento perfecto.

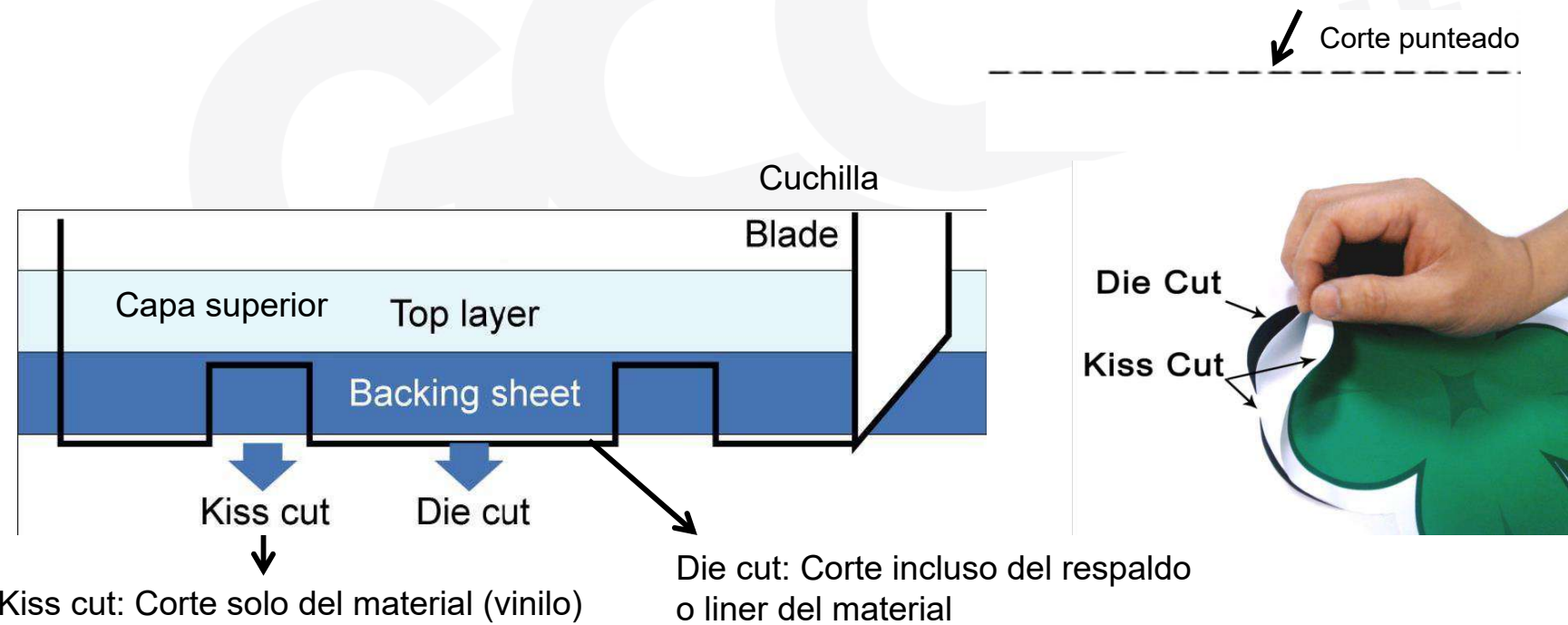



Innovation
With a Human Touch

Características del plotter (RXII-61Creasing)

Ajuste automático de la sensibilidad AAS

La serie RXII puede ajustar automáticamente la sensibilidad del lector de marcas para diferentes medios como el vinilo reflectante..

Modo Emulación Tangencial

El innovador modo de emulación tangencial produce esquinas limpias y corta letras pequeñas o gráficos complejos.

3 niveles de Aceleración (Up Accel.)

3 niveles disponibles de aceleración: Alto, Medio y Bajo. Cuando subimos el nivel, el carro se desplazará a mayor velocidad con el siguiente trabajo, reduciendo el tiempo de movimiento entre trabajos..

Posicionamiento selectivo del rodillo de presión

Cada rodillo de presión puede colocarse en la posición más apropiada en función del ancho del material, etc..





Innovation
With a Human Touch

GreatCut

Con la interfaz fácil de usar, los usuarios pueden agregar marcas de registro y cortar imágenes con facilidad.



Sure Cuts A Lot Cutting Software (Opcional)

El software de corte Sure Cuts A Lot es compatible con los sistemas operativos Mac y Windows y varios idiomas ofrecen un funcionamiento convencional e intuitivo. Admite diseños personalizados importados de CorelDraw o Adobe Illustrator con trazadores de corte GCC..



Características del Auto Feeder

Sistema de Ventosas

Las ventosas facilitan el proceso automatizado de la alimentación de hojas mediante el uso de vacío que permite agarrar firmemente las hojas que se van a cargar en el cortador.

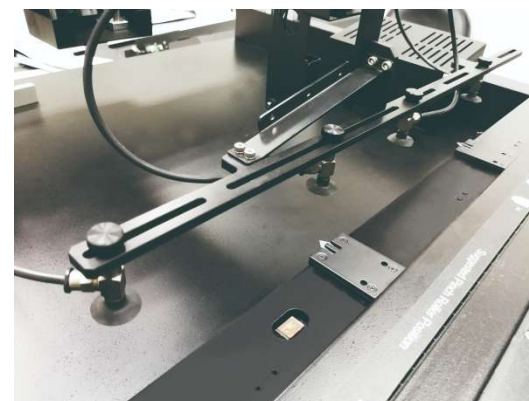

El separador de medios magnéticos

El diseño especial del mecanismo magnético de separación de medios evita la doble alimentación de hojas, lo que garantiza la alimentación de un solo pliego en cada ocasión, así como un flujo de trabajo ininterrumpido..





Innovation
With a Human Touch

Características del Auto Feeder

Apilamiento de soportes de hasta 50mm

Hasta 250 hojas de 150 g/m² o hasta 50 mm gracias a una bandeja de gran capacidad que permite el funcionamiento sin supervisión.

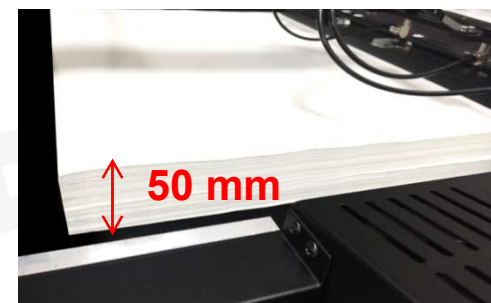

Bandeja de recogida de medios ajustable

La nueva bandeja de recolección de medios está ensamblada encima del soporte de conexión de la bandeja de recolección de medios. Ajustando el ángulo de la bisagra giratoria, la inclinación de la bandeja se puede ajustar a una posición adecuada para recoger trabajos hasta tamaño B3 (500x353mm)



Características del Auto Feeder

Acepta formatos de ancho B3

Admite soportes estándar de hasta tamaño B3 (500 x 353 mm) que se adaptan al tamaño de soporte más utilizado.

Admite formatos tamaño B2 (con bandeja opcional)

Se puede incorporar una bandeja extensible adicional al alimentador automático y a la bandeja de recogida de medios que pueden ampliar el área de trabajo para admitir medios estándar de hasta tamaño B2 (500 x 707 mm)..

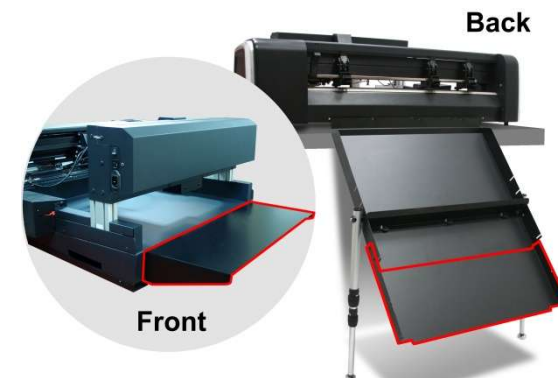



Innovation
With a Human Touch

Características del Auto Feeder

Mesa de trabajo AFJ/AFR (Opcional)

La mesa de trabajo está diseñada específicamente para AFJ/AFR y está ensamblada con aceros que permiten evitar que la máquina se encuentre en una situación anormal en un escritorio irregular.

También ofrece comodidad para que el usuario opere la máquina sin límite de espacio.





Innovation
With a Human Touch

4. Aplicaciones

Aplicaciones

Embalajes prototipados



Aplicaciones

Etiquetas & Pegatinas



* Se sugiere papel laminado o papel estucado para mantener el buen funcionamiento del proceso de alimentación y corte.

Decoración de interiores



Tarjetas y piezas publicitarias



* Se sugiere papel laminado o papel estucado para mantener el buen funcionamiento del proceso de alimentación y corte.



Innovation
With a Human Touch

6. Conclusion



Innovation
With a Human Touch

AFR-24S

- ✓ Operación sin mano de obra con corte de contorno preciso garantizado que satisface diversas necesidades en paquetes, tarjetas personalizadas, etiquetas, decoración del hogar y calcomanías de transferencia.
- ✓ GCC AFR-24S tiene un mejor rendimiento y calidad de corte en comparación con su competidor y es aplicable a una gama más amplia de aplicaciones.
- ✓ El AAS II mejorado presenta rotación automática y sensibilidad AAS de ajuste automático en diferentes materiales, lo que ofrece una gran comodidad de funcionamiento sin comprometer la calidad de corte.
- ✓ El mecanismo de separación de medios, de diseño especial y la bandeja de medios de gran capacidad brindan una operación de alimentación de hojas automática y desatendida.
- ✓ El modo de detección de marcas de cuatro puntos evita el complicado procedimiento de calibración y simplifica el flujo de trabajo.
- ✓ El sistema de succión por ventosas ajustable ofrece flexibilidad para usar diferentes tamaños de medios.
- ✓ Equipado con un diseño con doble herramienta en el carro que puede cortar y hendir automáticamente al mismo tiempo para acortar el tiempo de trabajo.